

# VENEZIA 2

Витрины • Выносной агрегат  
Showcases • Remote

---

## VENEZIA 2 VDB SELF



**arneg**

RUSSIA

[www.arneg.ru](http://www.arneg.ru)  
[info@arneg.ru](mailto:info@arneg.ru)







ООО «АРНЕГ», 143325, Московская область, г. Наро-Фоминск,  
пос. Новая Ольховка, ул. Промышленная, д.4 Тел: +7 (496) 344 59 30

## РАЗМЕРНЫЕ И ТЕХНИЧЕСКИЕ ХАРАКТЕРИСТИКИ

Климатический класс 3 - 25°C 60% отн. вл.

### ВЕНЕЗИА 2 VDB SELF

ОСНОВНЫЕ ХАРАКТЕРИСТИКИ							
	СРЕДНЯЯ ТЕМПЕРАТУРА		ВЫНОСНОЕ ХОЛОДОСНАБЖЕНИЕ		МЕХАНИЧЕСКАЯ ОТТАЙКА		ВЕНТИЛИРУЕМОЕ ОХЛАЖДЕНИЕ

ТОВАРНЫЕ ГРУППЫ						ХЛАДАГЕНТ
	КОЛБАСНЫЕ ИЗДЕЛИЯ		СЫР И МОЛОКО- ПРОДУКТЫ		НАПИТКИ	<u>R404A</u> <u>R744</u>
	МЯСО		УПАКОВАННАЯ РЫБА		КОНДИТЕРСКИЕ ИЗДЕЛИЯ	

ИСПОЛНЕНИЕ	ТИПОРАЗМЕР (мм)	РАБОЧАЯ ТЕМПЕРАТУРА (°C)	Площадь выкладки на п.м. (м <sup>2</sup> )	Полезный объем на п.м. (л)
<b>ВЕНЕЗИА 2 VDB SELF</b>	930, 1250, 1875, 2500, 3125, 3750	0/+2	0,84	110

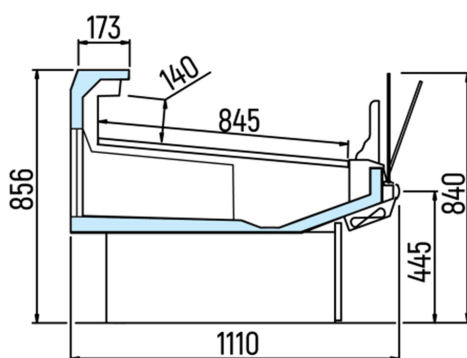

Производитель оставляет за собой право вносить изменения без предварительного уведомления.



**arneg**

RUSSIA

[www.arneg.ru](http://www.arneg.ru)  
[info@arneg.ru](mailto:info@arneg.ru)

ООО «АРНЕГ», 143325, Московская область, г. Наро-Фоминск,  
пос. Новая Ольховка, ул. Промышленная, д.4 Тел: +7 (496) 344 59 30