

ASPEN 2

Витрины • Выносной агрегат
Showcases • Remote

ASPEN 2 VCA

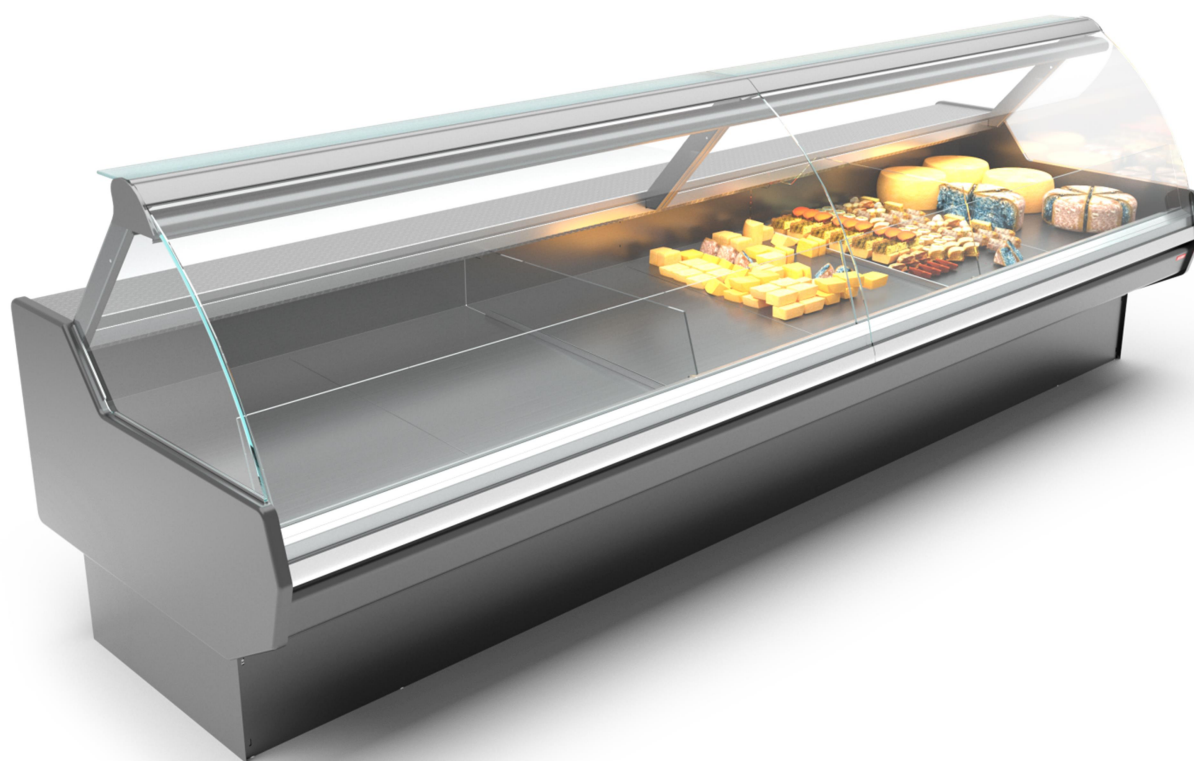

arneg

RUSSIA



www.arneg.ru
info@arneg.ru





ООО «АРНЕГ», 143325, Московская область, г. Наро-Фоминск,
пос. Новая Ольховка, ул. Промышленная, д.4 Тел: +7 (496) 344 59 30

РАЗМЕРНЫЕ И ТЕХНИЧЕСКИЕ ХАРАКТЕРИСТИКИ

Климатический класс 3 - 25°C 60% отн. вл.

ASPEN 2 VCA

ОСНОВНЫЕ ХАРАКТЕРИСТИКИ							
	СРЕДНЯЯ ТЕМПЕРАТУРА		ВЫНОСНОЕ ХОЛОДОСНАБЖЕНИЕ		МЕХАНИЧЕСКАЯ ОТТАЙКА		ВЕНТИЛИРУЕМОЕ ОХЛАЖДЕНИЕ

ТОВАРНЫЕ ГРУППЫ				ХЛАДАГЕНТ
	КОЛБАСНЫЕ ИЗДЕЛИЯ		СЫР И МОЛОКО-ПРОДУКТЫ	<u>R404A</u> <u>R744</u>
	МЯСО		ДЕЛИКАТЕСЫ	

ИСПОЛНЕНИЕ	ТИПОРАЗМЕР (мм)	РАБОЧАЯ ТЕМПЕРАТУРА (°C)	Площадь выкладки на п.м. (м ²)	Полезный объем на п.м. (л)
ASPEN 2 VCA	930, 1250, 1560, 1875, 2500, 3125, 3750	0/+4	0,85	113

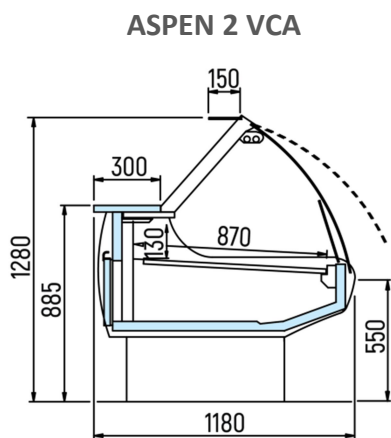

Производитель оставляет за собой право вносить изменения без предварительного уведомления.



arneg
RUSSIA

www.arneg.ru
info@arneg.ru

ООО «АРНЕГ», 143325, Московская область, г. Наро-Фоминск,
пос. Новая Ольховка, ул. Промышленная, д.4 Тел: +7 (496) 344 59 30